

# P2106

## Winkelhalterung 75° 2D14

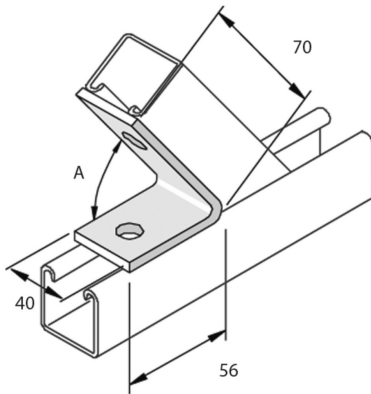

Referenz	Oberfläche	↕ mm	↔ mm	→  ← mm	↔ mm	kg/stk	📦	Einheit
<b>P2106</b>	HG					0,188	10	STK

A = 75°

Abkürzung:

- HG = Tauchfeuerverzinkt

**Legenden Oberfläche**

- HG = Tauchfeuerverzinkt