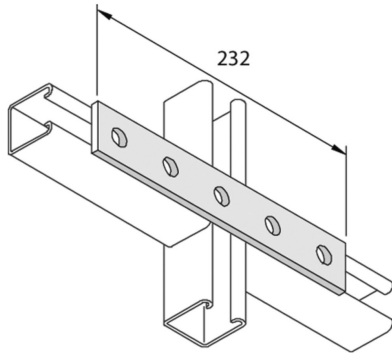

P1941SS**Accessoire de montage plat 5D14**

Référence	↕ mm	↔ mm	→ ← mm	↔ mm	kg/stk	📦	Unité
P1941SS		40		232	0,375	20	STK