

P1326

Equerre 90° L 2D14

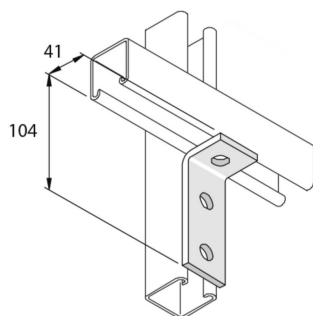

Exec. Std.

Galvanisé à chaud

HD	Référence	↕ mm	↔ mm	→ ← mm	↔ mm	kg/stk	📦	Magasin	Unité
-	P1326	41	40		104	0,213	20	X	STK

A commander par emballage complet.

Abbréviation:

- HG = Galvanisé à Chaud