

P2095

Accessoire de montage incliné 75° 2D14

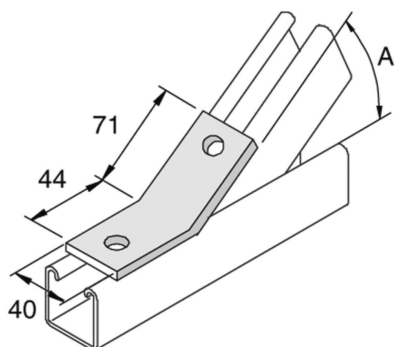

Exec. Std.

Galvanisé à chaud

HD	Référence	↕ mm	↔ mm	→ ← mm	↔ mm	kg/stk	📦	Magasin	Unité
-	P2095					0,188	10		STK

A = 75°

A commander par emballage complet.

Abbréviation:

- HG = Galvanisé à Chaud